



Notice de pose Appuis Speed ou Appuis Pose Rapide



FDES Appuis Speed Bas Carbone.

Le plus performant du marché.

Impact CO₂ de **12.2 kg/m.l.**

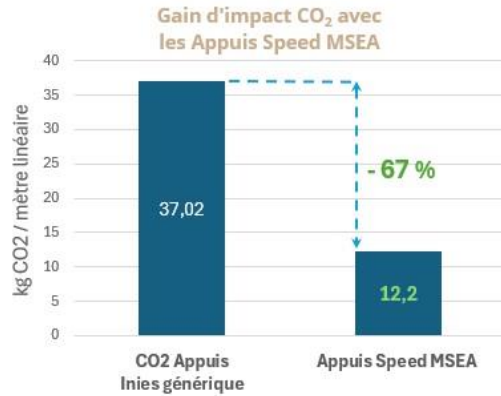

APPUI SPEED
Profondeur 30cm

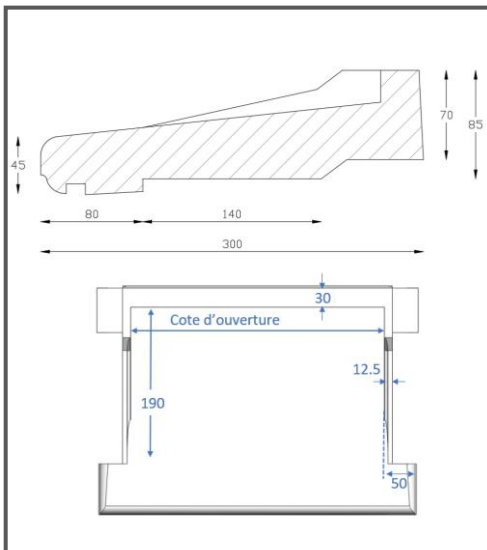

APPUI SPEED
Profondeur 36cm

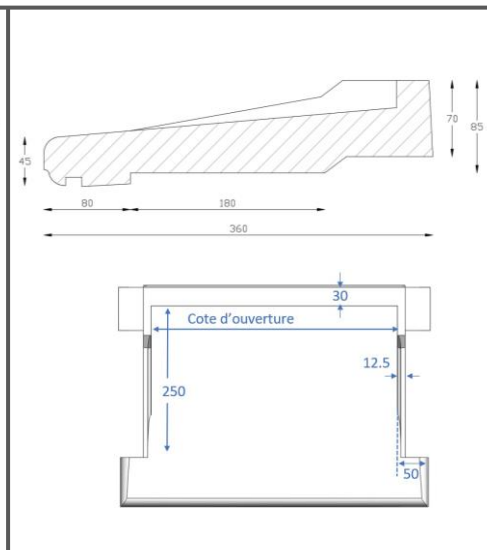

APPUI POSE RAPIDE
Profondeur 39 cm

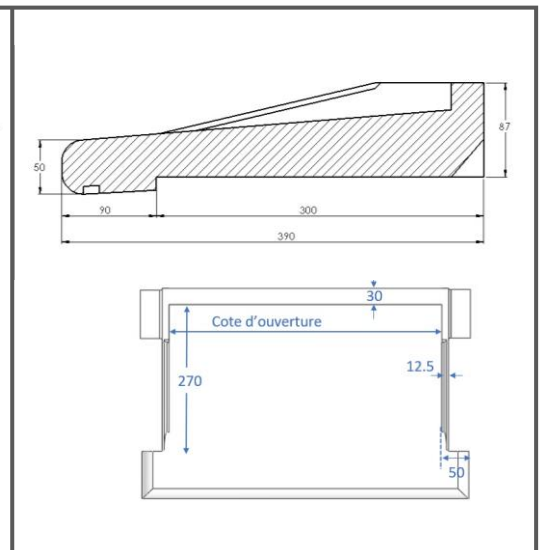

1 Mise en œuvre sur béton et maçonnerie

1.1 Condition générales de mise en œuvre

La mise en œuvre de l'appui béton MSEA doit être posé en fin des travaux du clos couvert, afin de préserver ses qualités esthétiques.

En travaux neufs, les appuis doivent être posés avant l'application des revêtements du support en partie courante.

La pose est effectuée à des températures comprises entre 5 °C et 30 °C
Contrôler la livraison et la conformité des appuis pour le chantier.

1.2 Préparation

Quel que soit le support, celui-ci doit être, propre, sain et sec, exempt de toutes poussières, graisses, huiles, mousses et de toutes parties non adhérentes ou pouvant nuire à l'adhérence.

Le niveau et la planéité du chaînage d'appui doivent être contrôlés avant la pose. La cote tableau doit correspondre à la cote ouverture + 30 mm (- 0 mm à + 5 mm).

Si la planéité du chaînage est hors tolérance (≤ 3 mm sur 1m), faire un ragréage mortier pour rattraper le défaut de niveau.

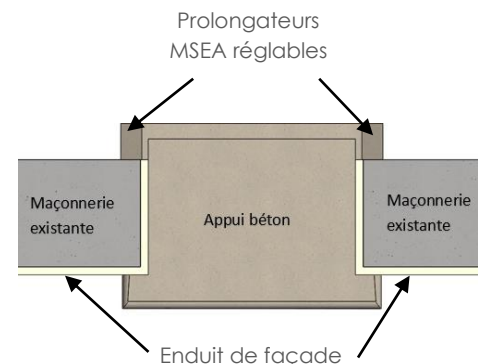



Notice de pose Appuis Speed ou Appuis Pose Rapide Monobloc



2 Pose des Appuis béton monobloc MSEA (encastrement direct entre tableau)

2.1 Ôter les clips de fixation des prolongateurs

Il y a deux prolongateurs par appui béton soit deux clips de fixation. Que ce soit la gamme appui speed ou Pose Rapide, les opérations de poses sont identiques.

Réception sur le chantier

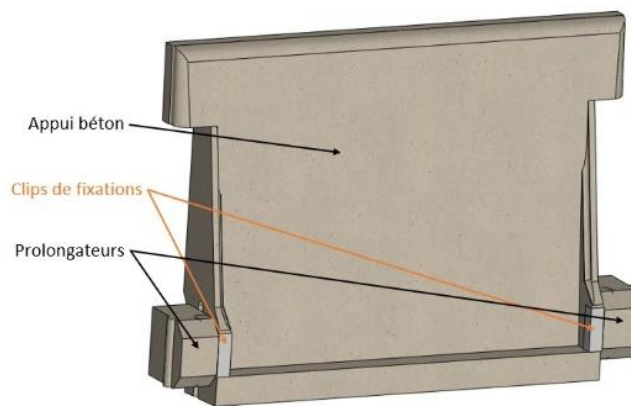

Etape 1 :

Enlever sur l'appui, le clip avec le prolongateur. Le droit puis le gauche.

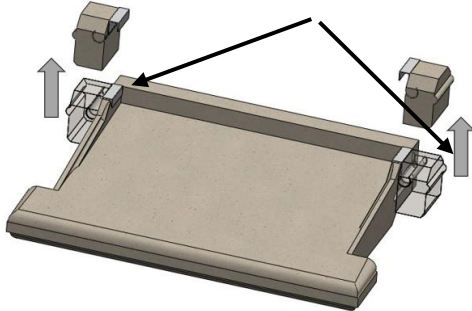

Etape 2 :

Séparer le clip du prolongateur (faire le droit et le gauche).

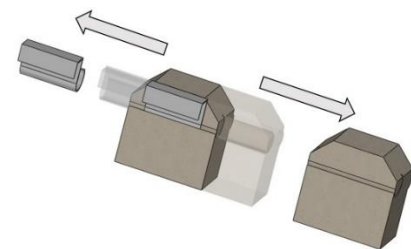

Etape 3 :

Mettre les 2 prolongateurs identiques à proximité de l'ouverture, ceux-ci seront à poser dès le collage de l'Appui béton MSEA.

Prolongateur Appui Speed

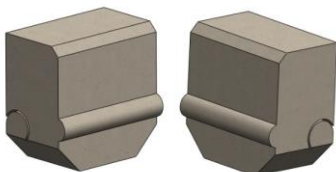

Prolongateur Appui Pose Rapide

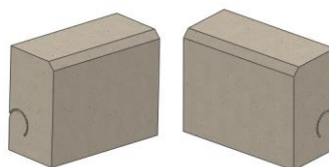

Etape 4 :

Mettre les clips dans une poubelle (recyclage plastique)

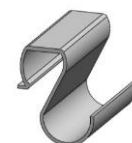



Notice de pose Appuis Speed ou Appuis Pose Rapide Monobloc



2.2 Encollage du support

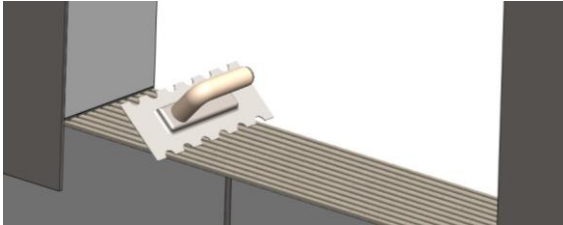

- Appliquer une colle à carrelage C2S1 grise ou blanche sur le chaînage béton avec un peigne de denture 9 mm.

2.3 Double encollage

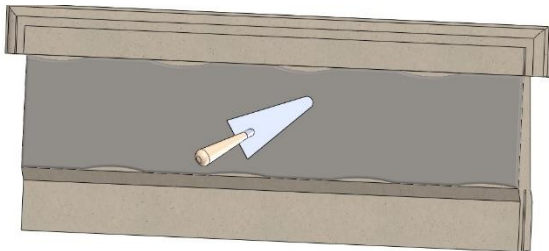

- Dépoussiérer l'envers de l'appui béton MSEA et encoller la sous-face avec le mortier colle C2S1 en couche lissée de 3 mm avec la truelle, le côté lisse du peigne où une taloche inox.

2.4 Mise en place de l'appui béton MSEA

Etape 1 :

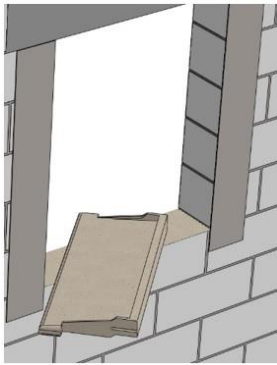

Se placer à l'intérieur de la construction pour insérer l'appui MSEA.

Etape 2 :

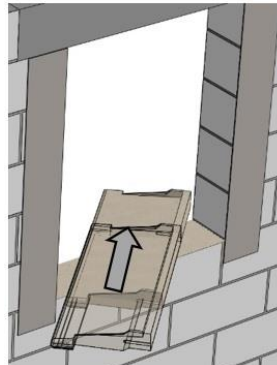

Sortir l'appui vers l'extérieur pour son encastrement entre tableau.

Etape 3 :

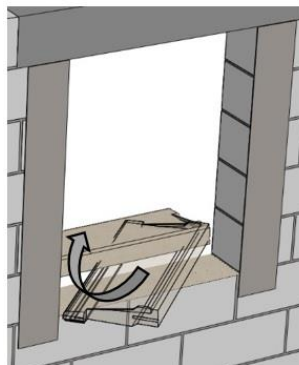

Tourner pour encastrer le rejingot arrière entre tableau.

Etape 4 :

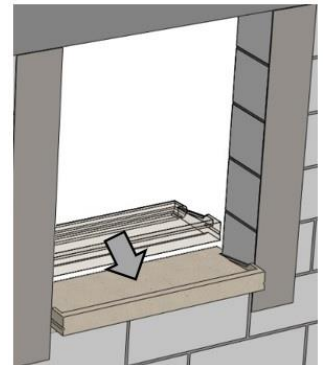

Retirer l'appui vers soi jusqu'au contact de l'oreille sur la maçonnerie.

Poser et presser fortement sur la colle fraîche en écrasant les sillons pour chasser l'air.

2.5 Plaquer l'appui contre la façade (coté extérieur)

- A la pose de l'appui par l'intérieur de la construction, venir plaquer les deux oreilles droite et gauche sur la maçonnerie de la façade.
- Aucun vide entre la maçonnerie et l'appui.
- Ce mode de pose MSEA permet que l'enduit de façade qui sera réalisé vienne en recouvrement sur l'appui, pour une meilleure étanchéité naturelle.

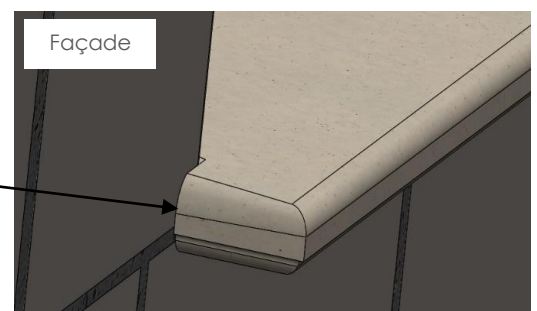



Notice de pose Appuis Speed ou Appuis Pose Rapide Monobloc



2.6 Réglages

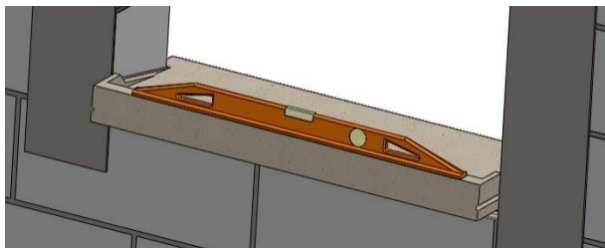

- Contrôler la position, les réglages de niveau.

2.7 Mise en place des deux prolongateurs réglables (coté intérieur de la construction)



Colle d'assemblage à prise rapide construction (Collage béton - polystyrène) type Sikaflex 143 ou Sikaflex 113 Turbo.

Étape 1 : Encoller l'emplacement du Prolongateur gauche

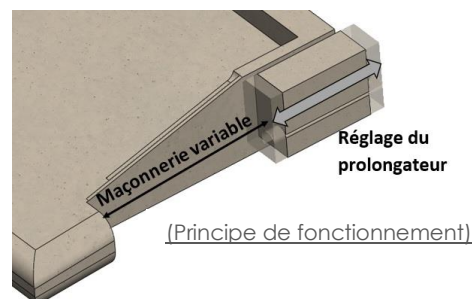

Encoller avec une colle d'assemblage (polystyrène - béton)

- Le coté de l'appui béton
- La maçonnerie intérieure

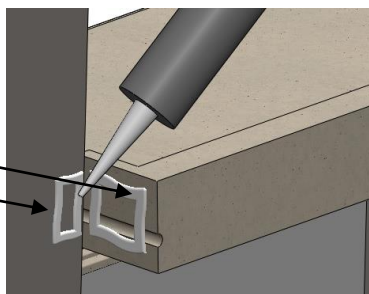

Étape 2 : Encoller l'emplacement du Prolongateur droit (opération identique que l'étape 1)

2.8 Positionner les prolongateurs réglables

Étape 1 : Appuis Speed (prof 30 cm et 36 cm)

A gauche et à droite.
Positionner le prolongateur dans l'engravure arrière de l'appui MSEA.

Réglage du prolongateur par glissement : le plaquer contre la maçonnerie/ bande de redressement.

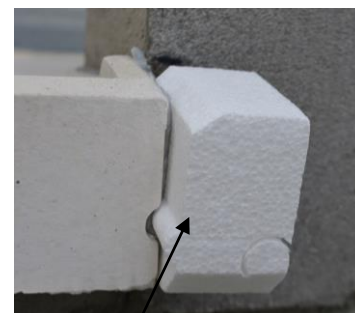
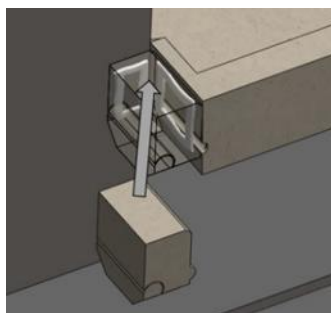

Engravure



Notice de pose Appuis Speed ou Appuis Pose Rapide Monobloc



Étape 1 bis : Appui Pose Rapide (Prof 39 cm)

A gauche et à droite.
Positionner le prolongateur à l'arrière de l'appui MSEA.

Réglage du prolongateur par glissement : le plaquer contre la maçonnerie/ bande de redressement.

Étape 2 :

Presser fortement vers la maçonnerie / bande de redressement (aucun vide entre la maçonnerie et le prolongateur)

- colle à refus sur la maçonnerie et sur l'appui.

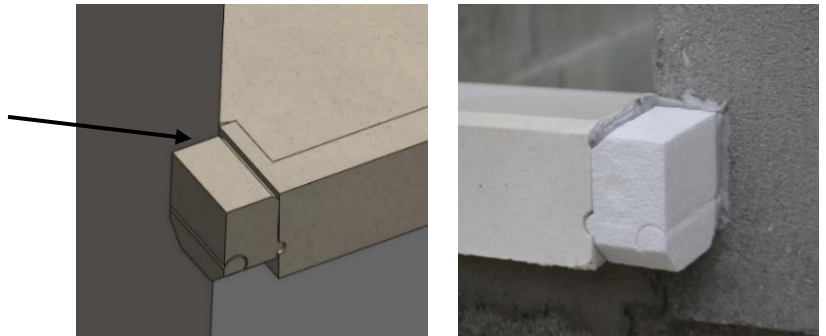

Étape 3 :

Ajuster la position du prolongateur sur le niveau haut du rejingot arrière béton.

Presser fortement vers l'appui.

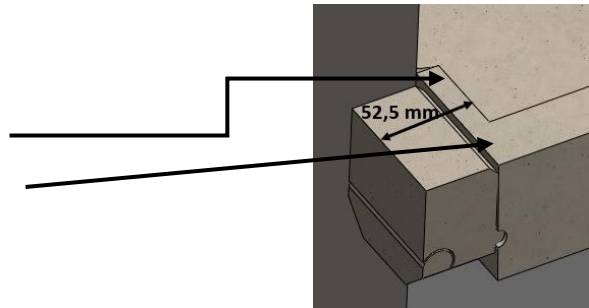

Avantages avec les 2 prolongateurs réglables :

la continuité du calfeutrement dans les angles est totale =

- Pose conforme de la comribande et des menuiseries sans aucun vide.
- Plus de vide entre la maçonnerie/ bande de redressement, grâce aux prolongateurs réglables MSEA.
- Supprime les vides pour une meilleure étanchéité à l'air.
- Ce procédé optimise l'isolation thermique.

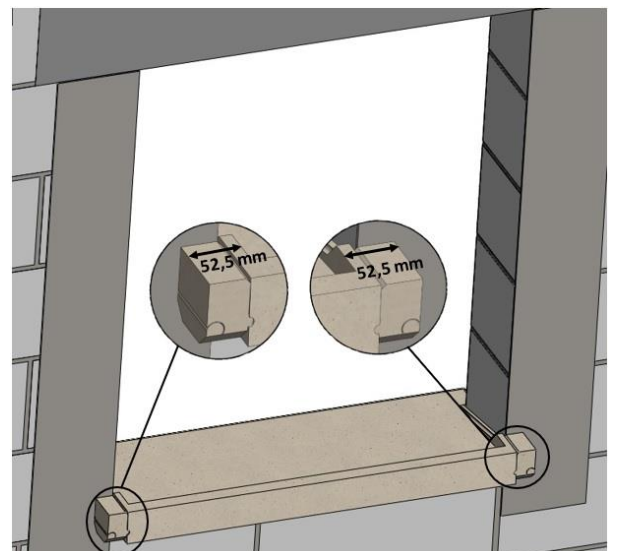



Notice de pose Appuis Speed ou Appuis Pose Rapide Monobloc



2.9 Réalisation des joints d'étanchéité périphérique



Joint d'étanchéité à prise rapide construction
(Compatible pour support béton et polystyrène) type Sikaflex 143 ou Sikaflex 113 turbo.

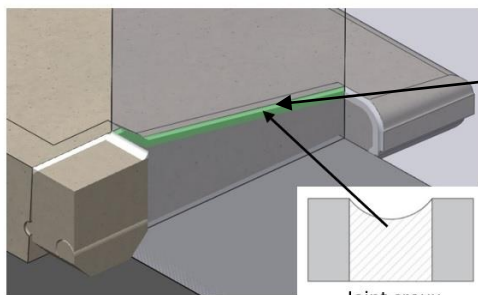

Joint creux

- En bordure du tableau et du reingot latéral, appliquer le joint d'étanchéité
- Lisser ensuite ce joint en creux afin que l'enduit qui sera réalisé ultérieurement vienne en recouvrement.

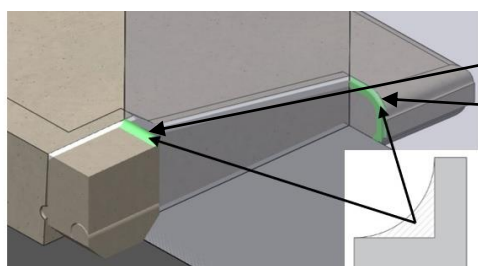

Joint arrondi

- En bordure du prolongateur et de la maçonnerie / bande de redressement, appliquer le joint d'étanchéité.
- En bordure de l'oreille de l'appui et de la maçonnerie, appliquer le joint d'étanchéité.
- Lisser ensuite ce joint en arrondi afin de réceptionner sans vide la comprimande.

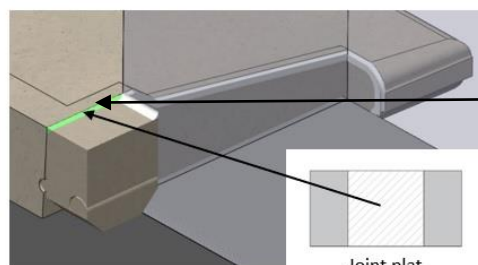

Joint plat

- En bordure du prolongateur et du reingot arrière de l'appui appliquer le joint d'étanchéité
- Lisser ensuite ce joint plat (sans surépaisseur ni bourrelet).

Ensemble des joints d'étanchéité périphériques

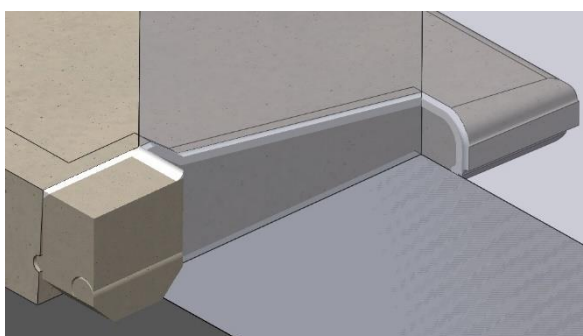



Notice de pose Appuis Speed ou Appuis Pose Rapide Monobloc



3 Talon de l'Appui préfabriqué MSEA

- La pose de la menuiserie est effectuée selon le DTU 36.5 et conseils de son fabricant.
- L'angle du talon permet la pose parfaite des équerres et garantit ainsi une bonne tenue entre l'appui béton préfabriqué et la menuiserie.

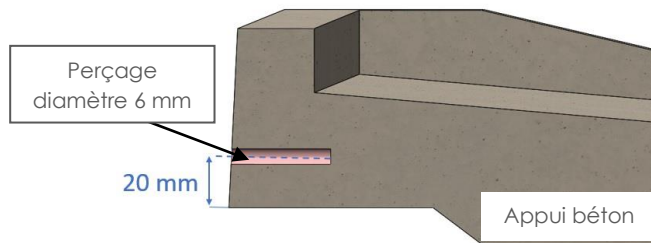

4 Nettoyage et protection (par vos soins)

- Chaque corps de métier doit protéger les appuis lors de son intervention (ex : menuisier : tout au long de la pose des ouvertures, enduiseur : tout au long de l'application) pour éviter les salissures, projections ou tâches d'enduits.
- Une fois les gouttières posées et les enduits finis, nettoyer et humidifier uniformément chaque appui avec une éponge et une eau propre. Laisser sécher.





Notice de pose Appuis Speed Grandes longueurs par éléments assemblés

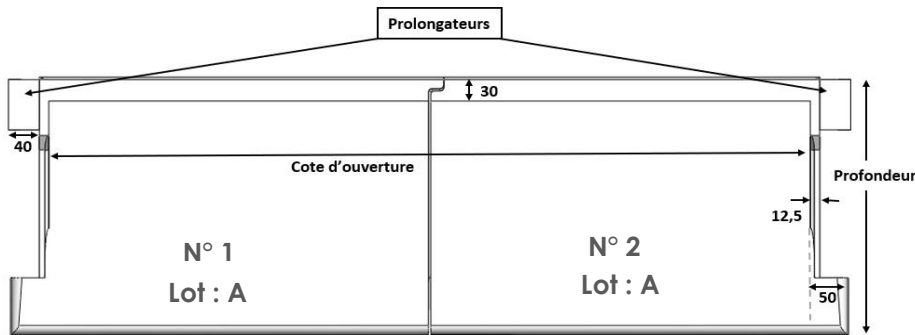

Les éléments 1 et 2 formant l'appui, doivent être du même lot et de même date de fabrication.

Par systèmes d'emboîtement (gamme préfabriquée) :

Lorsque l'ouverture de tableau dépasse 1400 mm, l'appui est fourni en plusieurs parties avec des systèmes d'emboîtement entre chaque élément (Les éléments doivent être du même lot et même date de fabrication).

Respecter les règles de pose des appuis béton MSEA en Monobloc, ainsi que les compléments suivants.

GL.1 Encollage du support

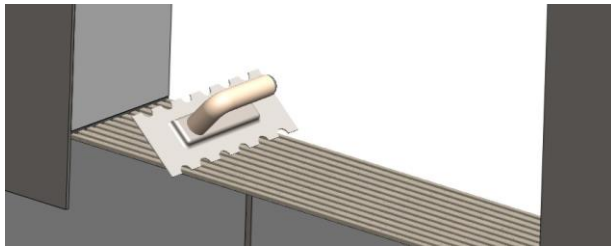

- Appliquer une colle carrelage C2S1 grise ou blanche sur le chaînage béton avec un peigne de denture 9 mm.

GL.2 Encollage de l'élément n°1

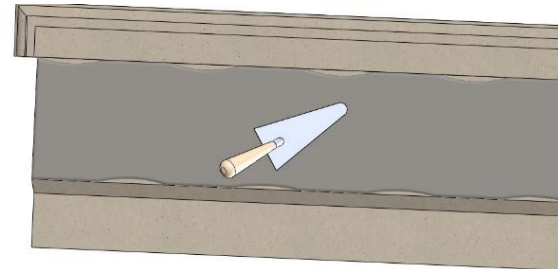

- Encoller la sous face N°1 de l'**Appui Speed MSEA** en couche lissée de 3 mm.

GL.3 Pose de l'éléments N° 1



Joint d'étanchéité à prise rapide construction
(Compatible pour support béton et polystyrène) type Sikaflex 143 ou Sikaflex 113 Turbo

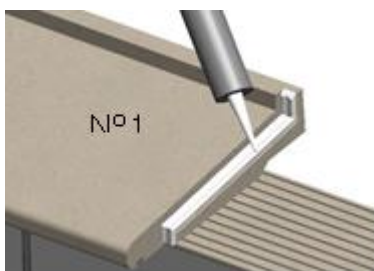

- Etanchéité à la jonction : Avant la mise en place du 2ème élément, réaliser un joint d'étanchéité sur l'élément N°1 au bord de la partie inférieure de l'emboîtement.

GL.4 Pose de l'élément n°2

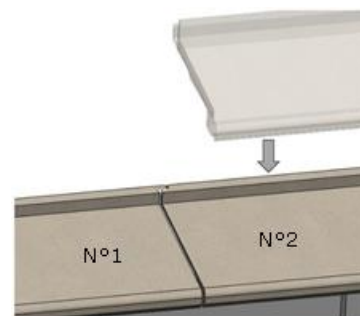

- Pour la pose du second élément, procéder de même façon en double encollage puis emboîter sur l'élément N°1 (le raccordement est facilité par les profils préformés superposés.)



Notice de pose Appuis Speed

Grandes Longueurs par éléments assemblés



GL.5 Jointoiment ciment fin

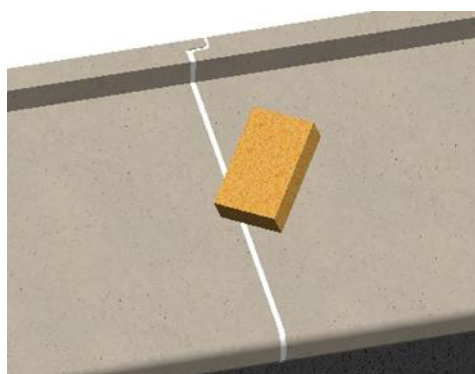

- Malaxer la poudre avec de l'eau claire jusqu'à obtention d'une pâte homogène. (De 55 ml à 60 ml eau propre pour 250 gr de poudre)
- Remplir le joint sur toute l'épaisseur de l'appui puis le lisser sans creuser.
- Nettoyer la surface de l'appui avec une éponge en mousse fine et de l'eau propre, légèrement humide et fréquemment rincée.

GL.6 Etanchéité

Ensemble des joints d'étanchéité périphériques.
(idem que la pose des appuis MSEA monobloc)

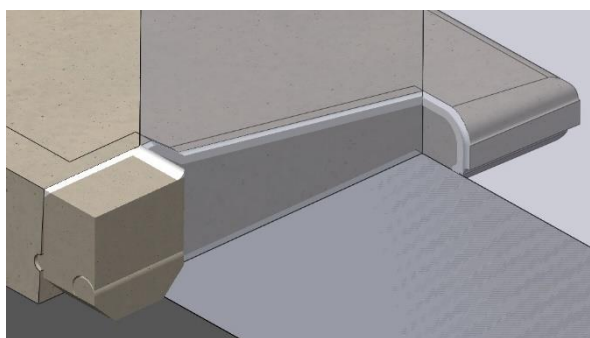



Appuis Speed ou Appuis Pose Rapide



- **Entretien des Façades**

L'entretien des peintures, enduits et appuis associés en façade est de la responsabilité du maître d'ouvrage : la maintenance d'usage comporte le contrôle du bon état des façades, le nettoyage, le démoussage et si besoin, un traitement hydrofuge ou la rénovation de la peinture.

Les Appuis Speed et Pose Rapide MSEA ne sont pas destinés à supporter des actions mécaniques ou chimiques fortes :

- ✓ ne pas appuyer une échelle sur les appuis,
- ✓ ne pas utiliser des méthodes de nettoyage agressives : sont exclus les nettoyeurs à haute pression et les nettoyants chimiques concentrés / à base d'acide ou de solvants / agressifs pour le revêtement de façade et les appuis préfabriqués béton MSEA.

Favoriser un entretien régulier avec des méthodes peu agressives : eau chaude et savon neutre, nettoyage avec brosse douce / rinçage au jet d'eau (basse pression) ; se reporter aux conseils de l'entreprise professionnelle ayant réalisée les travaux.

Garanties des Appuis Speed et Pose Rapide MSEA

Assurance MSEA :

L'assurance MSEA couvre la responsabilité du fabricant en marché de fourniture des Appuis Speed et Pose Rapide.

Assurance du professionnel :

L'entreprise de pose apporte ses garanties avec :

- un contrat de garantie décennale incluant les travaux de façade (éléments décoratifs MSEA en Appuis et Seuils préfabriqués en béton),
- une mise en œuvre conforme à la notice MSEA, aux règles de l'art / DTU / AT support.

Pour les particuliers :

La pose par un particulier est admise dès lors que la notice de pose MSEA et les règles professionnelles en vigueur sont respectées par le propriétaire de la maison (hors garanties d'assurance des professionnels). Le magasin distributeur et la Société MSEA sont disponibles pour apporter toute information utile au poseur (demande détaillée à formuler par écrit).

Toutefois pour le maintien des garanties d'assurance de l'habitation, le propriétaire consultera son assureur.

Garantie 10 ans et supérieur selon l'entretien des façades :

La garantie décennale MSEA est limitée au marché de fourniture des Appuis Speed et Pose Rapide; la garantie

décorative associée est de 2 ans.

Au-delà de 2 ans, la garantie de bonne tenue dépend d'un bon entretien du revêtement et des façades.

Un contrat de maintenance peut être proposé par l'entreprise de pose au propriétaire.

La tenue durable 10 ans et + dépendra du bon entretien des Appuis, façades et des joints d'étanchéité.

Pour complément, les appuis de fenêtre et seuils ne doivent pas subir d'impact, de poinçonnement forts (pose d'échelle interdite) ou d'abrasion +/- forte.

Assurer lorsque c'est nécessaire, un nettoyage adapté des dépôts d'origine végétale ou animale.



Réception, stockage et transport Appuis Speed et Appuis Pose Rapide

Réception des appuis MSEA



Notre engagement « qualité de 1^{er} choix » nous impose des autocontrôles rigoureux tout au long de la fabrication, de la préparation de commande jusqu'au chargement.

A réception de votre livraison, les contrôles à effectuer sont :

- Protection des appuis par housse plastique non dégradée,
- Quantités et longueurs conformes à la commande,
- Bon état des appuis (absence de chocs, taches ...).

Dans le cas de réclamation, contacter votre transporteur.

Au déchargement, ne pas prendre les palettes côté dossard et laisser un espace entre les fourches et la palette sans les brusquer (comme indiqué sur la photo).



Stockage à votre dépôt



- La protection d'origine par housse plastique ne doit pas être détériorée ni enlevée. Elle préserve les appuis MSEA des salissures et des ruissellements d'eau.

- N'enlever la housse plastique qu'au moment de la préparation des commandes.



- Veillez à la retirer complètement et non qu'à moitié, afin d'éviter une éventuelle différence de coloris.

- Une fois la palette ouverte, ne jamais poser les appuis à plat les uns sur les autres.

- Ne jamais utiliser des tasseaux en bois pour séparer les appuis (le bois peut tacher les appuis)

Livraisons clients

- Utiliser une palette avec rehausse latérale (en bois) pour le blocage latéral des appuis,
- S'assurer de la solidité de la fixation de la rehausse,
- Le positionnement des appuis contre la rehausse doit être de la plus petite longueur d'appui, à la plus grande ;
- Procéder au cerclage, vissage des cales bois et housse comme indiqué ci-dessous.



- Les appuis doivent être positionnés contre la rehausse de la plus petite longueur, à la plus grande.



- Blocage des appuis par cerclage en bas du rejingot avec un lien polyester.



- Au niveau du dernier appui, fixer aux extrémités 2 cales bois par vissage sur la palette afin d'éviter tout mouvement.



- Houser la commande comme les palettes d'origine.